

VISTA DE FRENTE

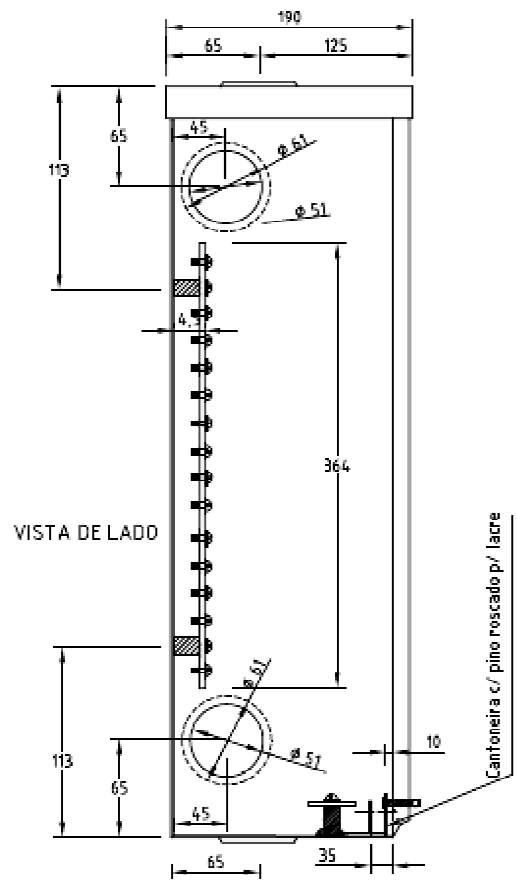

VISTA DE LADO

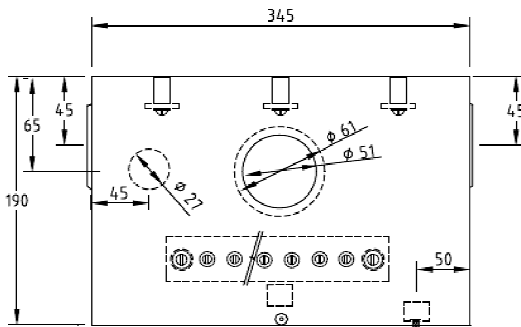

VISTA SUPERIOR

PINO ROSCADO Ø 6mm PARA LACRE

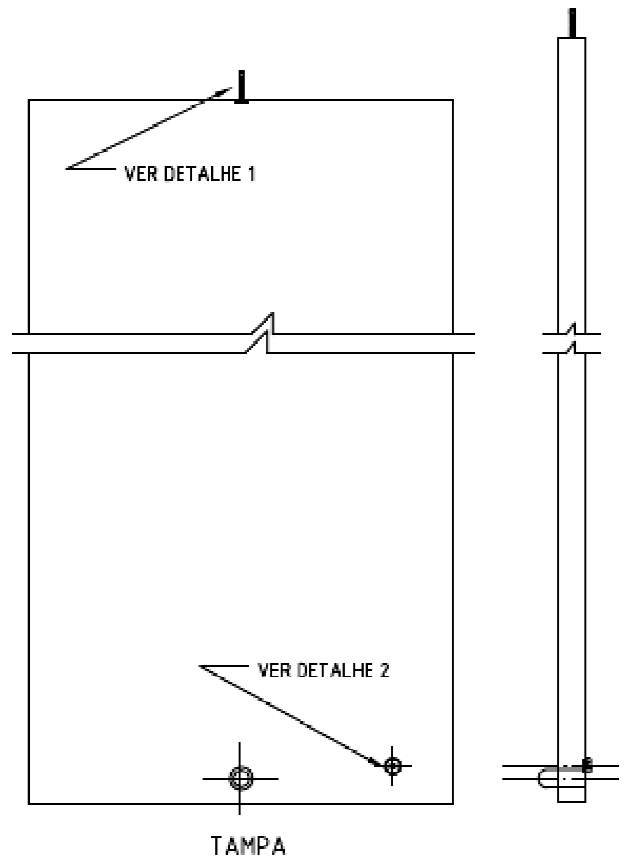

TAMPA

- Parafuso c/ ϕ 1/4" por 19 mm de comprimento para lacre (parafuso soldado à tampa) (PARAFUSO PARA O LACRE DA ENEL DISTRIBUIÇÃO RIO)
- Porca sextavada
- Arruela lisa
- Tampa
- Arruela de borracha p/ vedação (VER NOTA 3)

DETALHE 1

Caixa de Distribuição com Barramento de 13 Saídas por Fase

PM-R



Edição				
Lobo	01	11	05	
Desenho Substituído				
DED-1915	01	03	03	
Objeto da Revisão				
Notas.				

Verificação				
Vanderlei Robadey	01	11	05	
Aprovação				
Antônio C. Alves	01	11	05	

Desenho N°

1915 R-03

Folha 1/3

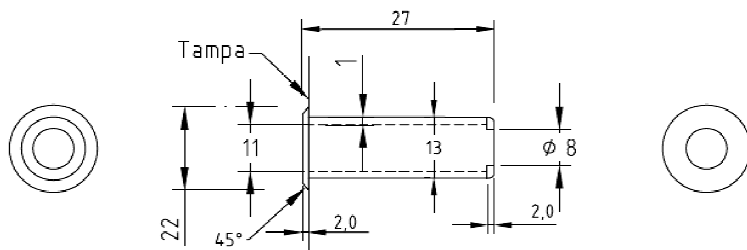

LUVA EM AÇO INOXIDÁVEL 304
PARA PARAFUSO DE SEGURANÇA

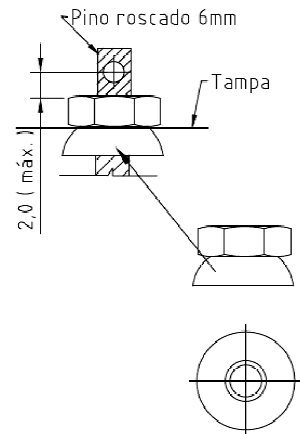

DETALHE 2

PARAFUSO DE LIGAÇÃO

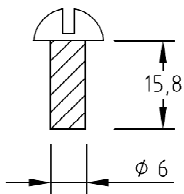

PARAFUSO DE FIXAÇÃO

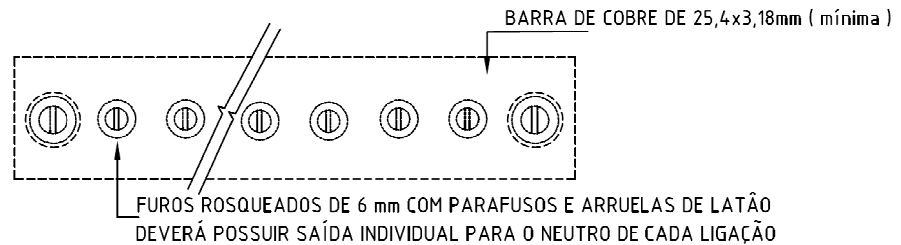
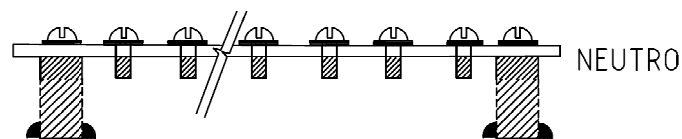
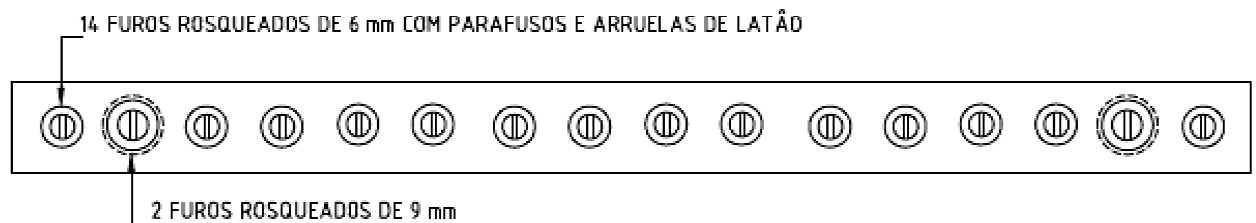
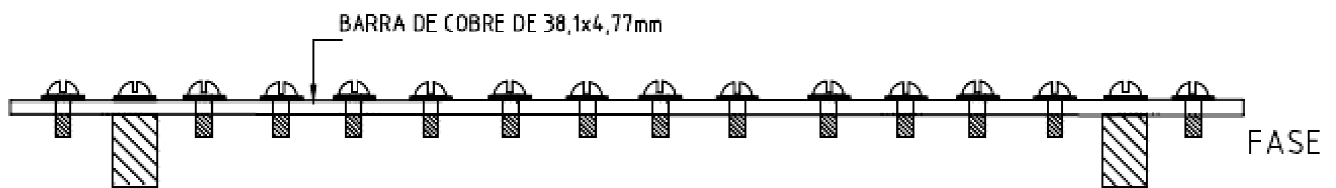
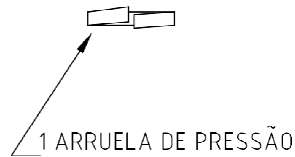
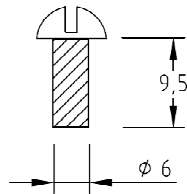

Caixa de Distribuição com Barramento de 13 Saídas por Fase

PM-R



Edição				
Lobo	01	11	05	
Desenho Substituído				
DED-1915	01	03	03	
Objeto da Revisão				
Notas.				

Verificação				
Vanderlei Robadey	01	11	05	
Aprovação				
Antônio C. Alves	01	11	05	

Desenho N°

1915 R-03

Folha 2/3

1 Material

- a) Caixa em chapa de aço 14 USG, com tratamento e pintura líquida conforme ETD 01/91. Opcionalmente, poderá ser utilizada fosfatização e pintura eletrostática a pó de poliéster alifático, com espessura mínima da camada de 80 micrometros;
- b) O parafuso de segurança será fornecido pela Enel Distribuição Rio;
- c) A arruela deve ser de material elástico que suporte a temperatura de 70 °C e deve ser instalada de maneira a impedir a penetração de umidade e poeira no interior da caixa;
- d) As dobradiças deverão ser internas, sem a possibilidade de desmontagem pela parte externa.

2 Fornecimento

Deverá haver protótipo aprovado previamente pela Enel Distribuição Rio.

Caixa de Distribuição com Barramento de 13 Saídas por Fase

PM-R



Edição				Verificação			
Lobo	01	11	05	Vanderlei Robadey	01	11	05
Desenho Substituído				Aprovação			
DED-1915	01	03	03	Antônio C. Alves	01	11	05
Objeto da Revisão							
Notas.							

Desenho N°

1915 R-03

Folha 3/3